

A	Création du dossier	29/06/2017	B.ROURE	Y.COURBON	CTP ENV.
<b>INDICE</b>	<b>MODIFICATION</b>	<b>DATE</b>	<b>DESSINE</b>	<b>VERIFIE</b>	<b>APPROUVE</b>



**E.L.S.**

ALLEE ANDRE MARIE AMPERE  
42500 LE CHAMBON FEUGEROLLES

TEL : 04 77 40 15 30

FAX : 04 77 40 15 39

**CTP ENVIRONNEMENT**

12 Avenue Henri Schneider  
69330 JONAGE

TEL : 04 72 47 72 14

FAX : 04 72 47 01 13

**COFFRET SKID**

**POMPE 8 à 15kW**

**SCHEMA ELECTRIQUE**

Page de garde

DOCUMENT N° : **ELS1706099**

1 / 10

CE DOCUMENT EST NOTRE PROPRIETE. IL EST REMIS A TITRE CONFIDENTIEL.  
IL NE DOIT PAS ETRE REPRODUIT OU COMMUNIQUE A DES TIERS SANS NOTRE AUTORISATION ECRITE

Document réalisé avec SEE, logiciel du groupe IGE+XAO tel. (33) (0)5 62 74 36 36



REPERES DE FILS	CAB 3
PUISSANCE NEUTRE DE PUISSANCE	N° FOLIO + L+ NUMERO CROISSANT N° FOLIO +N+ NUMERO CROISSANT
COMMANDE AC	N° FOLIO + NUMERO CROISSANT
COMMANDE DC	N° FOLIO + NUMERO CROISSANT
FILS EXTERIEUR	N° FOLIO + NUMERO CROISSANT (orange)

COULEUR DE FILERIE	
<u>Circuit de puissance :</u>	
400V	NOIR
N	BLEU CIEL
PE	VERT/JAUNE
<u>Circuit de commande :</u>	
AC 230V(Phase)	ROUGE
AC 230V (Neutre)	BLANC ou IVOIRE
AC 24V(Phase)	ROUGE
AC 24V (Neutre)	BLANC ou IVOIRE
DC 24V(Phase)	BLEU FONCÉ
DC 24V (Commun)	BLANC ou IVOIRE



**E.L.S.**  
 ALLEE ANDRE MARIE AMPERE  
 42500 LE CHAMBON FEUGEROLLES

INDICE	DATE	MODIFICATION	DES.
A	29/06/2017	Création du dossier	B.ROURE

CTP ENVIRONNEMENT  
 Document n° : **ELS1706099**

COFFRET SKID  
 REPERE DE FILS

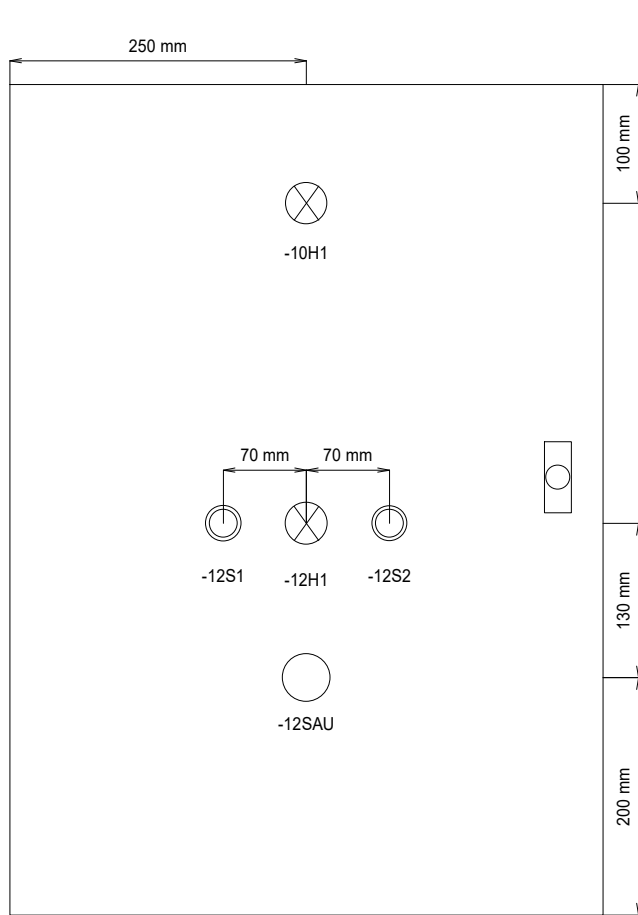

FACADE

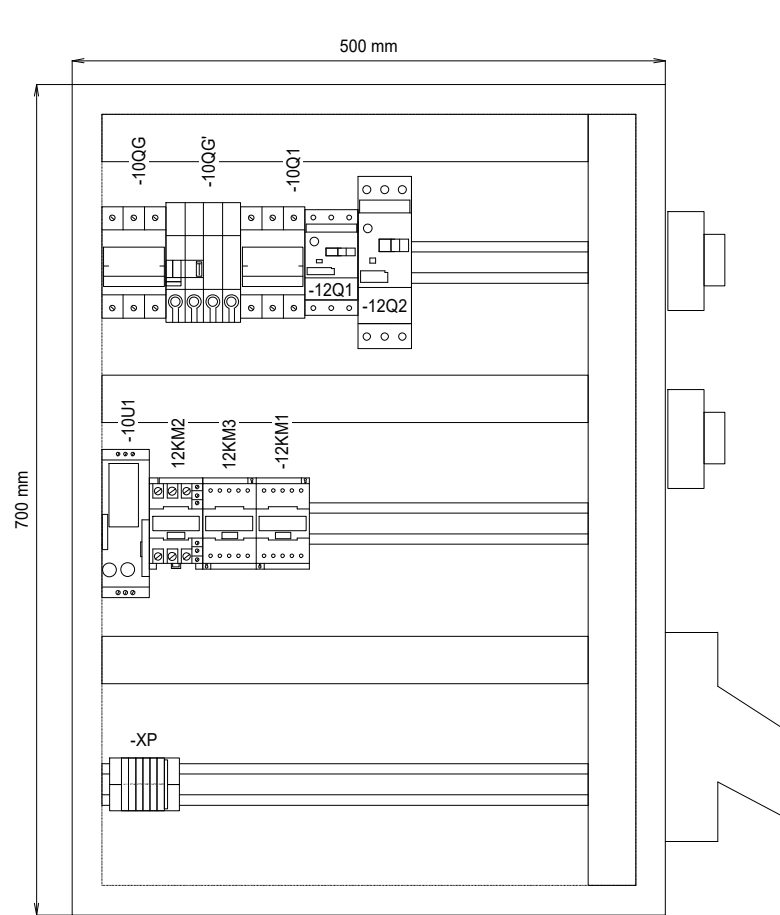

CHASSIS

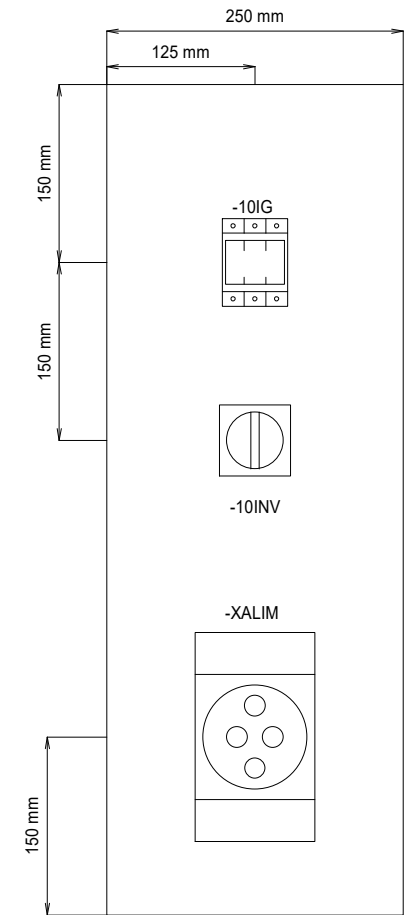

COTE DROIT

=  
+ COFFRET



**E.L.S.**  
ALLEE ANDRE MARIE AMPERE  
42500 LE CHAMBON FEUGEROLLES

INDICE	DATE	MODIFICATION	DES.
A	29/06/2017	Création du dossier	B.ROURE

CTP ENVIRONNEMENT

Document n° : **ELS1706099**

COFFRET SKID  
PLAN D'EQUIPEMENT

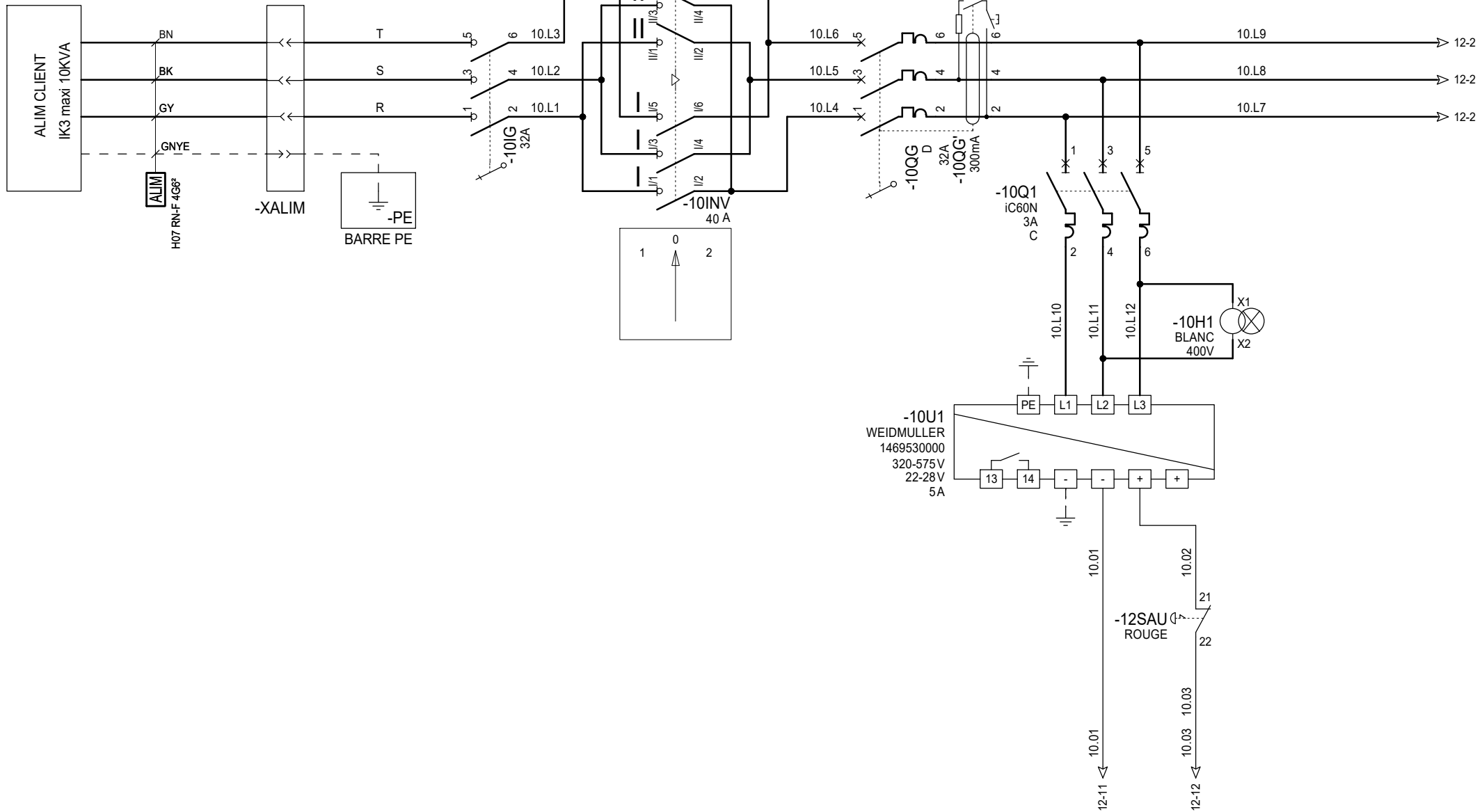

-COFFRET

+ COFFRET



**E.L.S.**  
 ALLEE ANDRE MARIE AMPERE  
 42500 LE CHAMBON FEUGEROLLES

A	29/06/2017	Création du dossier	B.ROURE
INDICE	DATE	MODIFICATION	DES.

CTP ENVIRONNEMENT  
 Document n° : **ELS1706099**

COFFRET SKID  
 ALIMENTATION 400V

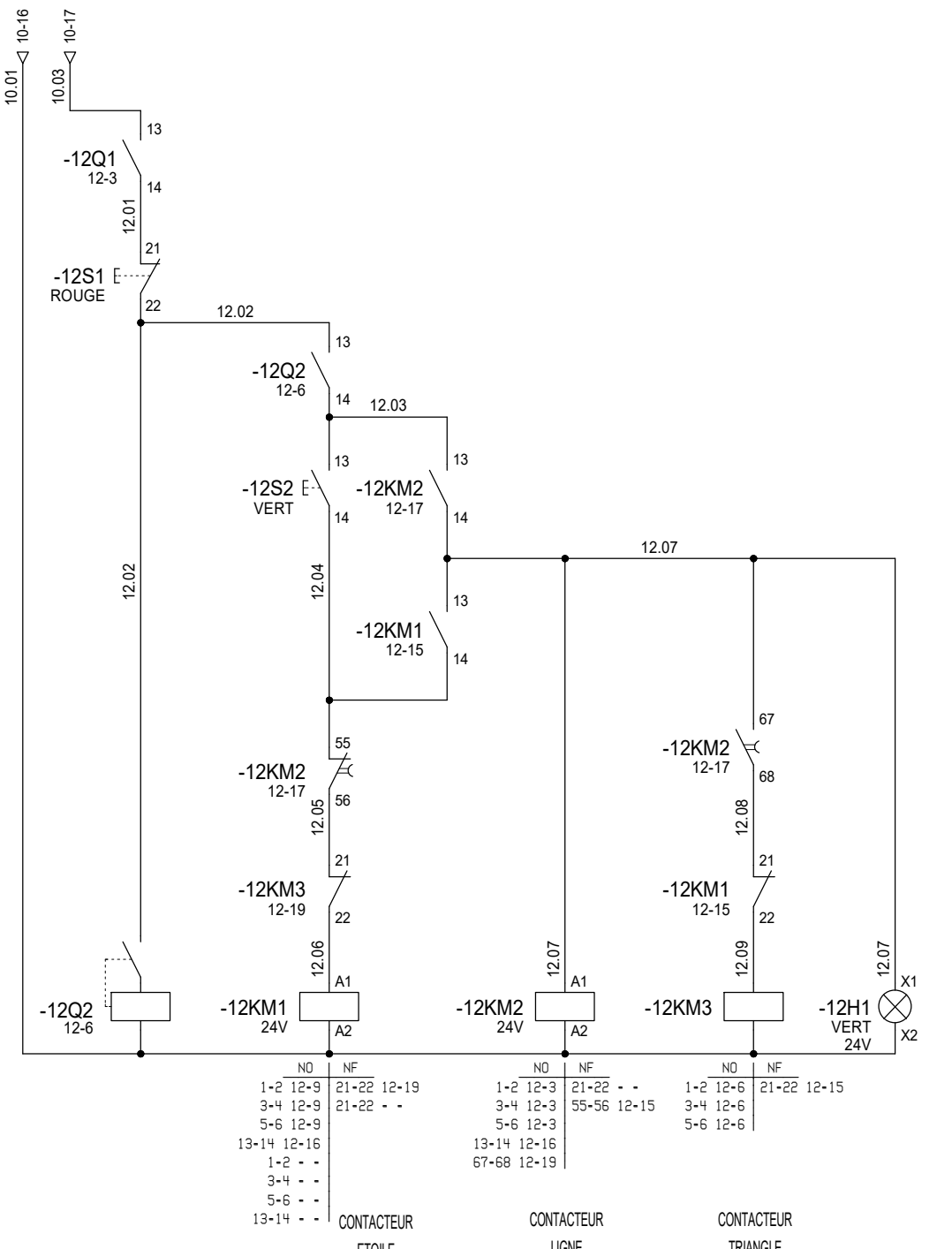
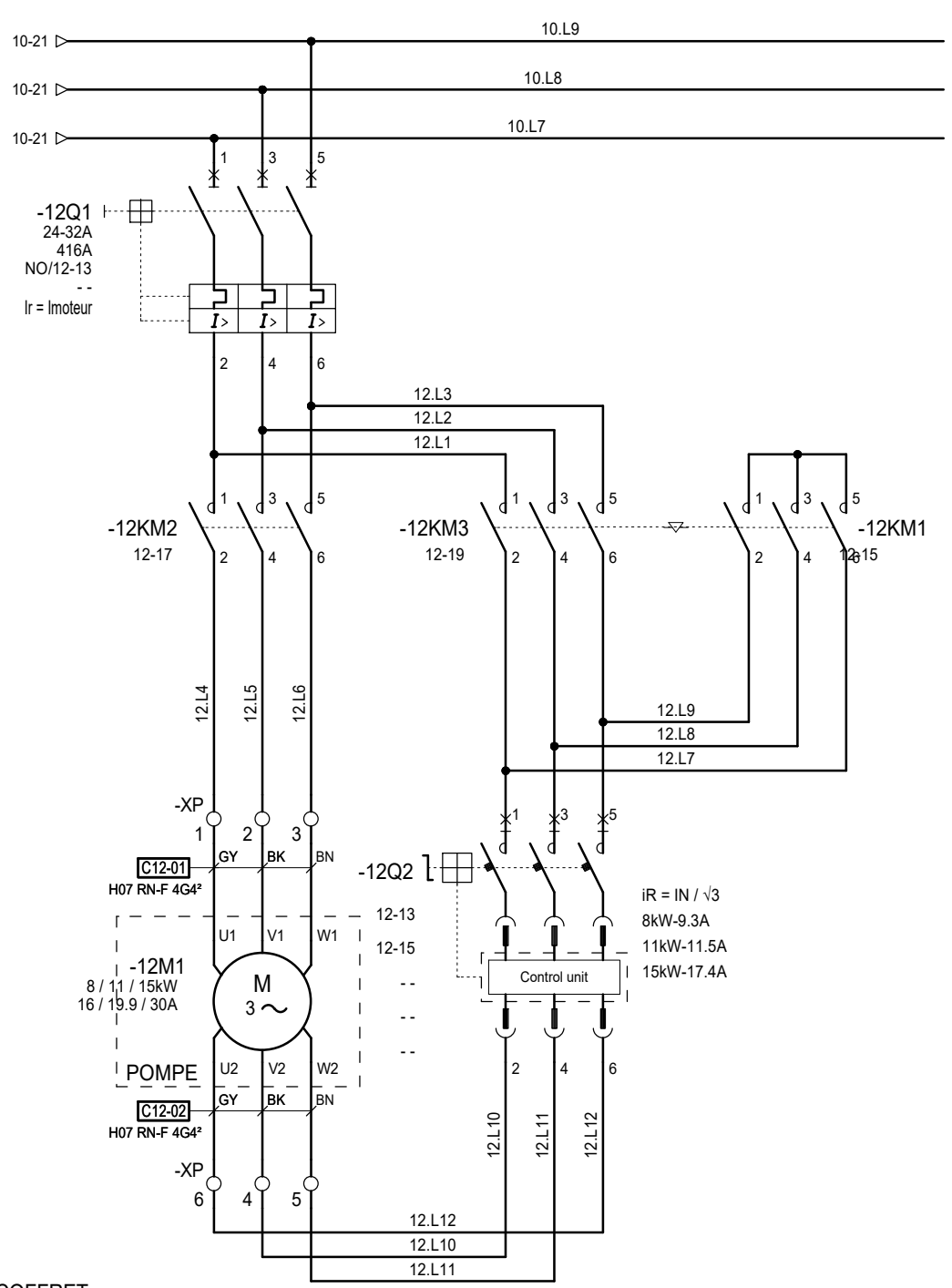

=  
+ COFFRET



**E.L.S.**  
ALLEE ANDRE MARIE AMPERE  
42500 LE CHAMBON FEUGEROLLES

A	29/06/2017	Création du dossier	B.ROURE
INDICE	DATE	MODIFICATION	DES.

CTP ENVIRONNEMENT  
Document n° : **ELS1706099**

**COFFRET SKID**  
POMPE 8 / 11 / 15kW  
DEMARRAGE ETOILE-TRIANGLE

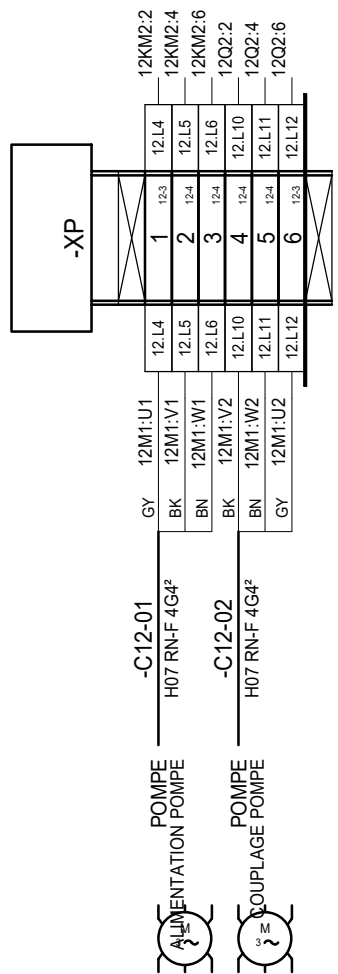

"  
+ COFFRET



**E.L.S.**  
ALLEE ANDRE MARIE AMPERE  
42500 LE CHAMBON FEUGEROLLES

INDICE	DATE	MODIFICATION	DES.
A	29/06/2017	Création du dossier	B.ROURE

CTP ENVIRONNEMENT  
Document n° : **ELS1706099**

COFFRET SKID  
Bornier : +COFFRET-XP  
1/1

REPERE	FOLIO	DESIGNATION	REFERENCE	FABRICANT	QTE
10IG	10	INTERRUPTEUR-SECTIONNEUR VCCF - 3P - 690 V 32 A - POIGNEE ROUGE CADENASSABLE	VCCF1	SCHNEIDER ELECTRIC	1
10INV	10	COMMUTATEUR-INVERSEUR TYPE I-0-II 3P 40A	42303004	SOCOMEK	1
10INV	10	POIGNEE CADENASSABLE NOIRE / GRISE 25...40A	42591042	SOCOMEK	1
10INV	10	JOINT D'ETANCHEITE IP65 25...40A	42995001	SOCOMEK	1
10QG	10	DISJONCTEUR iC60N 3P 32A, 440VAC/6kA 133VDC/6kA, COURBE D	A9F75332	SCHNEIDER ELECTRIC	1
10QG'	10	BLOC VIGI iC60AC 3P 40A, 300mA, 240/415VAC	A9Q14340	SCHNEIDER ELECTRIC	1
12SAU	10	ARRET D'URGENCE	XB5AS8444	SCHNEIDER ELECTRIC	1
12SAU	10	ETIQUETTE ARRET D'URGENCE	ZBY9120	SCHNEIDER ELECTRIC	1
12SAU	10	GARDE POUR BOUTON C.D. P	ZBZ1604	SCHNEIDER ELECTRIC	1
10H1	10	VOYANT LUMINEUX A DEL INTEGREE AVEC TRANSFORMATEUR INCORPORE, 400V 50Hz, BLANC	XB5AV5B1	SCHNEIDER ELECTRIC	1
10H1	10	PORTE-ETIQUETTE	ZBZ33	SCHNEIDER ELECTRIC	1
10Q1	10	DISJONCTEUR iC60N 3P 3A, 440VAC/25kA 133VDC/6kA, COURBE C	A9F74303	SCHNEIDER ELECTRIC	1
10U1	10	ALIMENTATION A DECOUPAGE, TRIPHASEE, 320-575VAC/24VDC 5A 120W	1469530000	WEIDMULLER	1
12H1	12	VOYANT LUMINEUX DEL 24 V	XB5AVB3	SCHNEIDER ELECTRIC	1
12H1	12	PORTE-ETIQUETTE	ZBZ33	SCHNEIDER ELECTRIC	1
12KM1	12	INVERSEUR 18A 1F+1O 24V BC LPL	LC2D18BL	SCHNEIDER ELECTRIC	1
12KM2	12	KIT DE MONTAGE TESYS LAD POUR D18 D32	LAD93217	SCHNEIDER ELECTRIC	1
12KM2	12	CONTACTEUR DE PUISSANCE 18A 1F+1O 24V BC LPL	LC1D18BL	SCHNEIDER ELECTRIC	1
12Q1	12	DISJONCTEUR MOTEUR MAGNETIQUE 24-32A	GV2ME32	SCHNEIDER ELECTRIC	1
12Q1	12	ADDITIF FRONTAL F+O	GVAE11	SCHNEIDER ELECTRIC	1
12Q2	12	BASE PUISSANCE 32A VIS	LUB32	SCHNEIDER ELECTRIC	1
12Q2	12	UNITE DE CONTROLE STANDARD POUR DEMARREUR MODELE U. 8-32A 24V DC	LUCA32BL	SCHNEIDER ELECTRIC	1
12Q2	12	MODULE DE CONTACTS AUXILIAIRES LUF - 2F	LUFN20	SCHNEIDER ELECTRIC	1
12S1	12	BOUTON POUSSOIR PLASTIC ROUGE	XB5AA42	SCHNEIDER ELECTRIC	1
12S1	12	PORTE-ETIQUETTE	ZBZ33	SCHNEIDER ELECTRIC	1
12S2	12	BOUTON POUSSOIR PLASTIC VERT	XB5AA31	SCHNEIDER ELECTRIC	1
12S2	12	PORTE-ETIQUETTE	ZBZ33	SCHNEIDER ELECTRIC	1
COFFRET	10	POCHETTE OUVERTE POUR PLANS AUTOCOLLANTE, 260x165mm (ACC D'ENVELOPPES)	036581	LEGRAND	1
COFFRET	10	PRESSE-ETOUPE UNICAP POUR CABLE NON ARME FILETAGE ISO 25	452512	CAPRI-CODEC	2
COFFRET	10	PATTE DE FIXATION MURALE EN ACIER	NSYAEFPESC	SCHNEIDER ELECTRIC	1
COFFRET	10	CHAISE SUPPORT POUR COFFRET H1400	NSYCOCNS1400	SCHNEIDER ELECTRIC	1
COFFRET	10	COFFRET UNIVERSEL AVEC PORTE PLEINE ET CHASSIS PLEIN 700x500x250, IP66, RAL7035	NSYS3D7525P	SCHNEIDER ELECTRIC	1

=

+ COFFRET



**E.L.S.**  
 ALLEE ANDRE MARIE AMPERE  
 42500 LE CHAMBON FEUGEROLLES

CTP ENVIRONNEMENT

Document n° : **ELS1706099**

COFFRET SKID  
 Nomenclature matériel



REPERE	FOLIO	DESIGNATION	REFERENCE	FABRICANT	QTE
PE	10	BARRE DE TERRE CUIVRE 5x4, 36 CONNEXIONS	568620	ERICO	1
XALIM	10	SOCLE DE CONNECT. 3P+T 32A 250V	052873	LEGRAND	1
XALIM	10	PRISE MOBILE 3P+T 32A, 380/415VAC, PLASTIQUE	052983	LEGRAND	1
XP	15	PORTE ETIQUETTE PIVOTANT	1SNA113180R1200	ABB	1
XP	15	BLOC DE LIAISON, 4mm2, 35A, GRIS, RACCORDEMENT VISEE	1SNA115116R0700	ABB	6
XP	15	FLASQUE D'EXTREMITÉ	1SNA118368R1600	ABB	1
XP	15	BUTÉE D'ARRÊT	1SNA206351R1600	ABB	2

+ COFFRET



**E.L.S.**  
 ALLEE ANDRE MARIE AMPERE  
 42500 LE CHAMBON FEUGEROLLES

INDICE	DATE	MODIFICATION	DES.
A	29/06/2017	Création du dossier	B.ROURE

CTP ENVIRONNEMENT  
 Document n° : **ELS1706099**

COFFRET SKID  
 Nomenclature matériel

REFERENCE	FABRICANT	DESIGNATION	QTE
1SNA113180R1200	ABB	PORTE ETIQUETTE PIVOTANT	1
1SNA115116R0700	ABB	BLOC DE LIAISON, 4mm2, 35A, GRIS, RACCORDEMENT VISEE	6
1SNA118368R1600	ABB	FLASQUE D'EXTREMITE	1
1SNA206351R1600	ABB	BUTEE D'ARRET	2
452512	CAPRI-CODEC	PRESSE-ETOUPE UNICAP POUR CABLE NON ARME FILETAGE ISO 25	2
568620	ERICO	BARRE DE TERRE CUIVRE 5x4, 36 CONNEXIONS	1
036581	LEGRAND	POCHETTE OUVERTE POUR PLANS AUTOCOLLANTE, 260x165mm (ACC D'ENVELOPPES)	1
052873	LEGRAND	SOCLE DE CONNECT. 3P+T 32A 250V	1
052983	LEGRAND	PRISE MOBILE 3P+T 32A, 380/415VAC, PLASTIQUE	1
A9F74303	SCHNEIDER ELECTRIC	DISJONCTEUR IC60N 3P 3A, 440VAC/25kA 133VDC/6kA, COURBE C	1
A9F75332	SCHNEIDER ELECTRIC	DISJONCTEUR IC60N 3P 32A, 440VAC/6kA 133VDC/6kA, COURBE D	1
A9Q14340	SCHNEIDER ELECTRIC	BLOC VIGI IC60AC 3P 40A, 300mA, 240/415VAC	1
GV2ME32	SCHNEIDER ELECTRIC	DISJONCTEUR MOTEUR MAGNETIQUE 24-32A	1
GVAE11	SCHNEIDER ELECTRIC	ADDITIF FRONTAL F+O	1
LAD93217	SCHNEIDER ELECTRIC	KIT DE MONTAGE TESYS LAD POUR D18 D32	1
LC1D18BL	SCHNEIDER ELECTRIC	CONTACTEUR DE PUISSANCE 18A 1F+1O 24V BC LPL	1
LC2D18BL	SCHNEIDER ELECTRIC	INVERSEUR 18A 1F+1O 24V BC LPL	1
LUB32	SCHNEIDER ELECTRIC	BASE PUISSANCE 32A VIS	1
LUCA32BL	SCHNEIDER ELECTRIC	UNITE DE CONTROLE STANDARD POUR DEMARREUR MODELE U, 8-32A 24V DC	1
LUFN20	SCHNEIDER ELECTRIC	MODULE DE CONTACTS AUXILIAIRES LUF - 2F	1
NSYAEFPFSC	SCHNEIDER ELECTRIC	PATTE DE FIXATION MURALE EN ACIER	1
NSYCOCNS1400	SCHNEIDER ELECTRIC	CHASSE SUPPORT POUR COFFRET H1400	1
NSYS3D7525P	SCHNEIDER ELECTRIC	COFFRET UNIVERSEL AVEC PORTE PLEINE ET CHASSIS PLEIN 700x500x250, IP66, RAL7035	1
VCCF1	SCHNEIDER ELECTRIC	INTERRUPTEUR-SECTIONNEUR VCCF - 3P - 690 V 32 A - POIGNEE ROUGE CADENASSABLE	1
XB5AA31	SCHNEIDER ELECTRIC	BOUTON POUSSOIR PLASTIC VERT	1
XB5AA42	SCHNEIDER ELECTRIC	BOUTON POUSSOIR PLASTIC ROUGE	1
XB5AS8444	SCHNEIDER ELECTRIC	ARRET D'URGENCE	1
XB5AV5B1	SCHNEIDER ELECTRIC	VOYANT LUMINEUX A DEL INTEGREE AVEC TRANSFORMATEUR INCORPORE, 400V50Hz, BLANC	1
XB5AVB3	SCHNEIDER ELECTRIC	VOYANT LUMINEUX DEL 24 V	1
ZBY9120	SCHNEIDER ELECTRIC	ETIQUETTE ARRET D'URGENCE	1
ZBZ1604	SCHNEIDER ELECTRIC	GARDE POUR BOUTON C.D. P	1
ZBZ33	SCHNEIDER ELECTRIC	PORTE-ETIQUETTE	4
42303004	SOCOMEK	COMMUTATEUR-INVERSEUR TYPE I-O-II 3P 40A	1

REFERENCE	FABRICANT	DESIGNATION	QTE
42591042	SOCOMEK	POIGNEE CADENASSABLE NOIRE / GRISE 25...40A	1
42995001	SOCOMEK	JOINT D'ETANCHEITE IP65 25...40A	1
1469530000	WEIDMULLER	ALIMENTATION A DECOUPAGE, TRIPHASEE, 320-575VAC/24VDC 5A 120W	1

+ COFFRET